

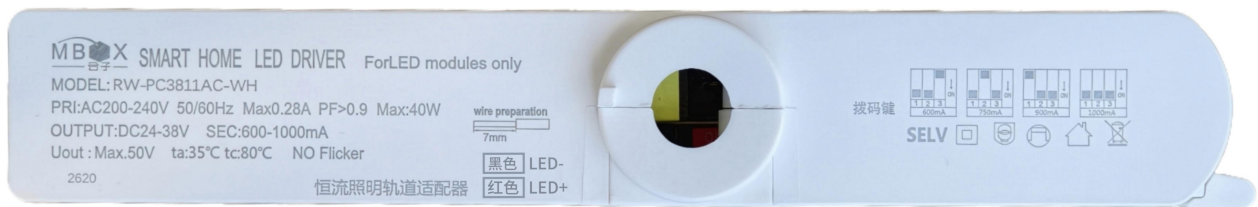

25-40W 轨道灯驱动（三线）规格书

产品简介

RW-PC3811AC是一款调光驱动器，产品能实现1-100%调光、场景切换、灯具群组等功能；应用在智能家居、智慧酒店、智能商照、智慧办公、智慧楼宇等高端场所。



- 产品是后级DC-DC调光；
- 产品调光时不受灯珠电压限制调光效果非常好；
- 产品输出宽电压, 可以带8-12串的灯都有非常好体验感；
- DC-DC IC 支持高辉调光, 65536: 1 调光比；
- DC-DC IC有过温度限流, 输出短路保护；
- 模组供电用DC-DC加一级LDO. 模组工作更稳定；

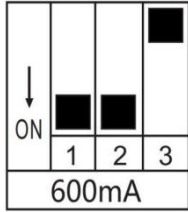
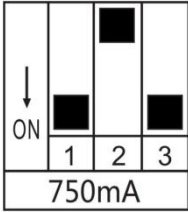
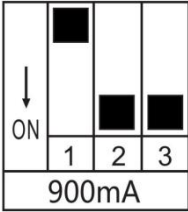
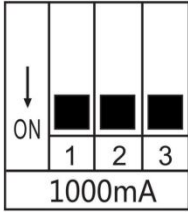

技术参数

25-40W 轨道灯驱动 (三线)		RW-PC3811AC			
拨码位置					
输入	电压	200-240VAC			
	频率	50/60Hz			
	功率	25W (12串@220V)	30W (12串@220V)	36W (12串@220V)	40W (12串@220V)
	功率因数	> 0.9@220V	> 0.9@230V	> 0.9@230V	> 0.9@230V
	效率	85.63%	86.25%	86.3%	86.3%
	待机功耗	Max. 0.6W			
	抗浪涌	2.5KV			
	调光范围	1-100%			
输出	电压	24-38V			
	电流	600mA	750mA	900mA	1000mA
	功率	21W	26W	31W	36W
	电流精度	±5%			
	频闪级别	无频闪			
	空载电压	Max. 50V			
	开机时间	0-100% 3S			
	纹波	200mV@230VAC			
	PWM 调光频率	16000Hz			
保护	保护	过载保护、开路保护、过温保护			
	防护等级	IP20			
环境	工作温度/湿度	-20°C-45°C , 20%RH~90%RH			
	储存温度/湿度	-20°C-80°C , 20%RH~95%RH			
	最高壳温	65°C			



蓝牙	工作频率	2.402GHz
	传输速率	1Mbps
	输出功率	+8dBm
	通讯距离	无障碍约 40M
规格	可控光源	单色
	裸板尺寸	168.5*27.7*15.6 (mm)
	重量	58.6g
	尺寸	205*35.8*33 (mm)
	包装	54g

尺寸图

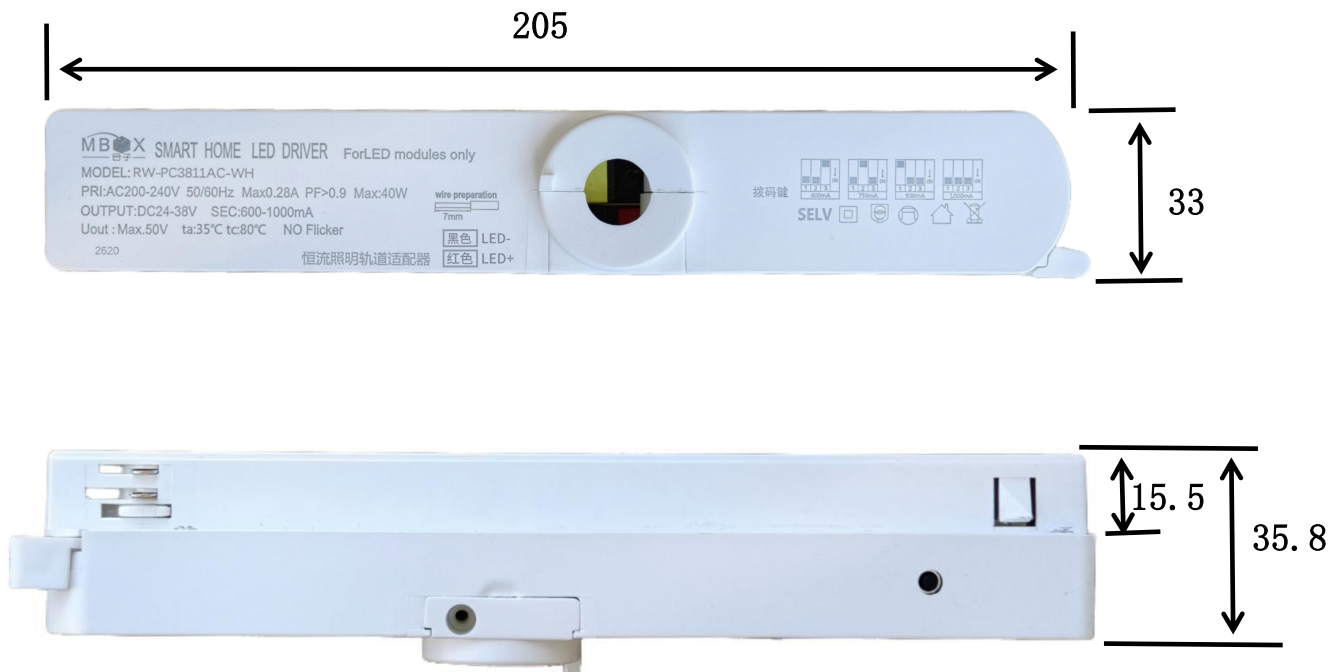

A*B*C=205*35.8*33 Unit:mm



铭牌标识

MBX 合子 SMART HOME LED DRIVER For LED modules only

MODEL: RW-PC3811AC-WH

PRI: AC200-240V 50/60Hz Max0.28A PF>0.9 Max:40W

OUTPUT: DC24-38V SEC:600-1000mA

Uout : Max.50V ta:35°C tc:80°C NO Flicker

2620

恒流照明轨道适配器

wire preparation
7mm



黑色 LED-
红色 LED+

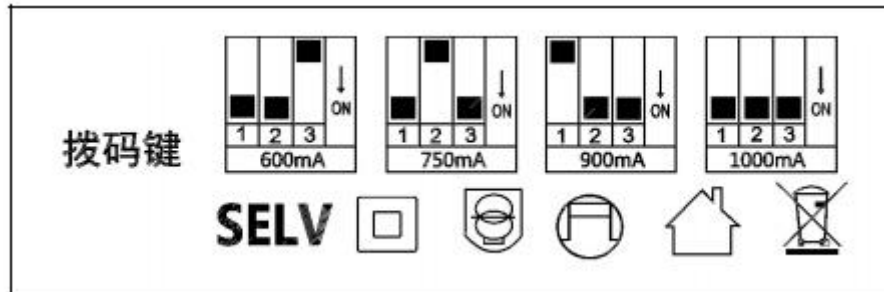

灯螺钉尺寸图

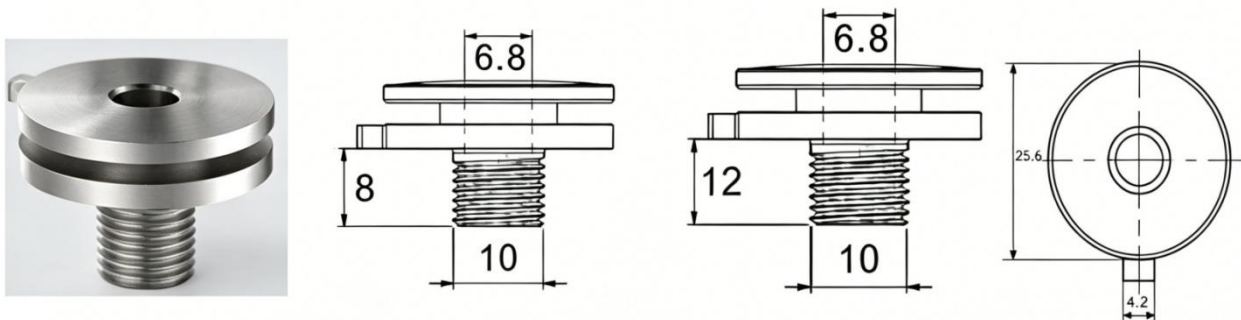



相轨道轻轨尺寸图

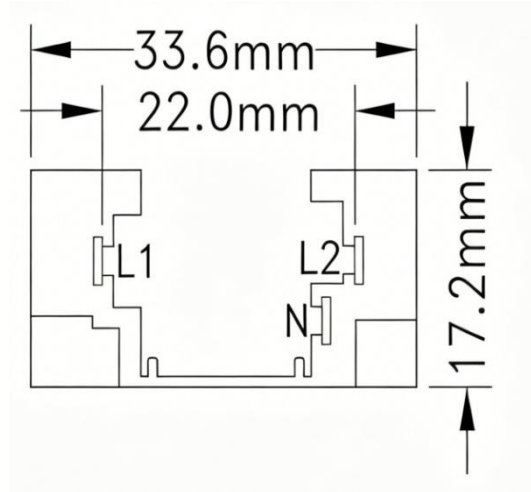

接线图

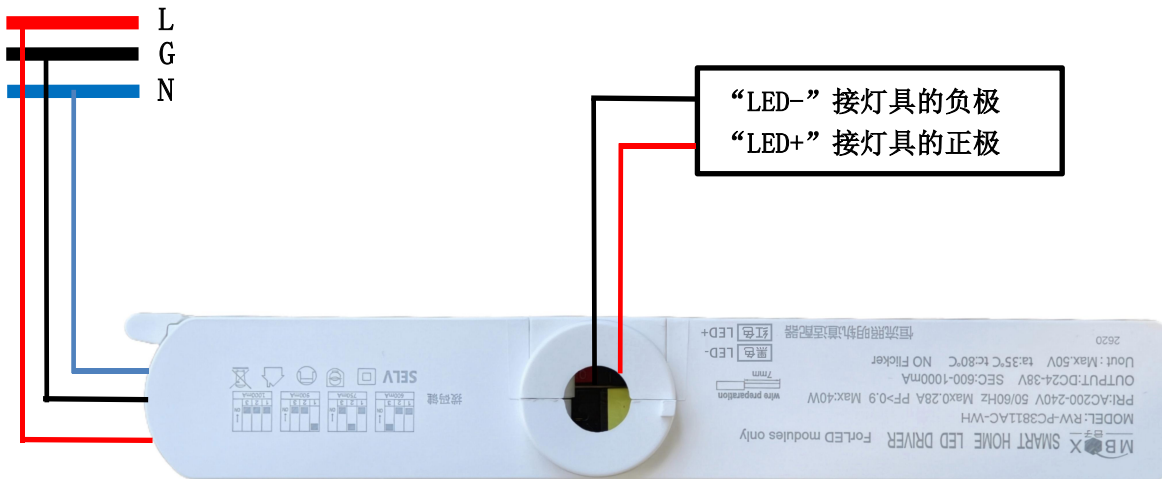

RW-PC3811AC

APP 操作说明

1、安装 APP

下载最新版本 mBox APP，并完成安装，mBox APP 兼容 iOS 和 Android 系统。

通过手机扫描下方二维码，按提示完成 APP 安装，安装后即可进行登录/注册操作。



mBox

2、配对操作

设备上电 20s 内进入配对状态，打开 APP 在首页界面中选择对应的房间，点击“添加设备”

APP 会自动搜索上电设备，此时灯具闪烁 3 下，并以列表形式显示出来，搜索结束后点击“停止搜索”完成添加。



3、灯光控制设置

设备配对完成后，可以对添加的设备灯光进行操作控制，通过界面中调节亮度和色温等状态来达到理想的灯光效果。

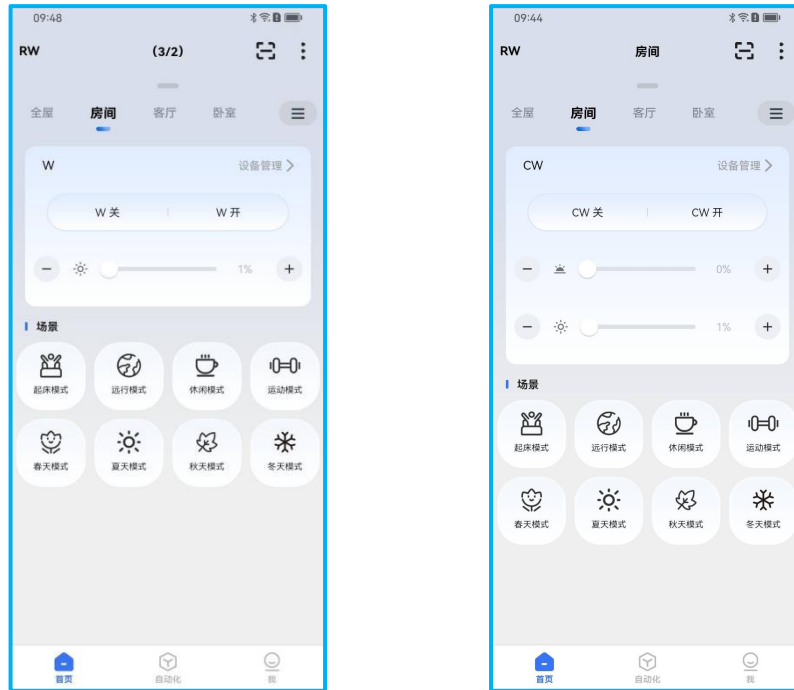

4、编辑/保存场景

- 1) 打开 APP “首页” 界面，点击 “全屋” 界面或者在需要编辑场景的设备 “房间” 界面；
- 2) 长按下方的场景图标，可 “编辑场景”、“修改名称”；
- 3) 点击 “编辑场景” 可以选择参与场景的设备，通过调节设备的开关、亮度和色温等状态，最后点击保存场景或者另存至另外一个场景模式。

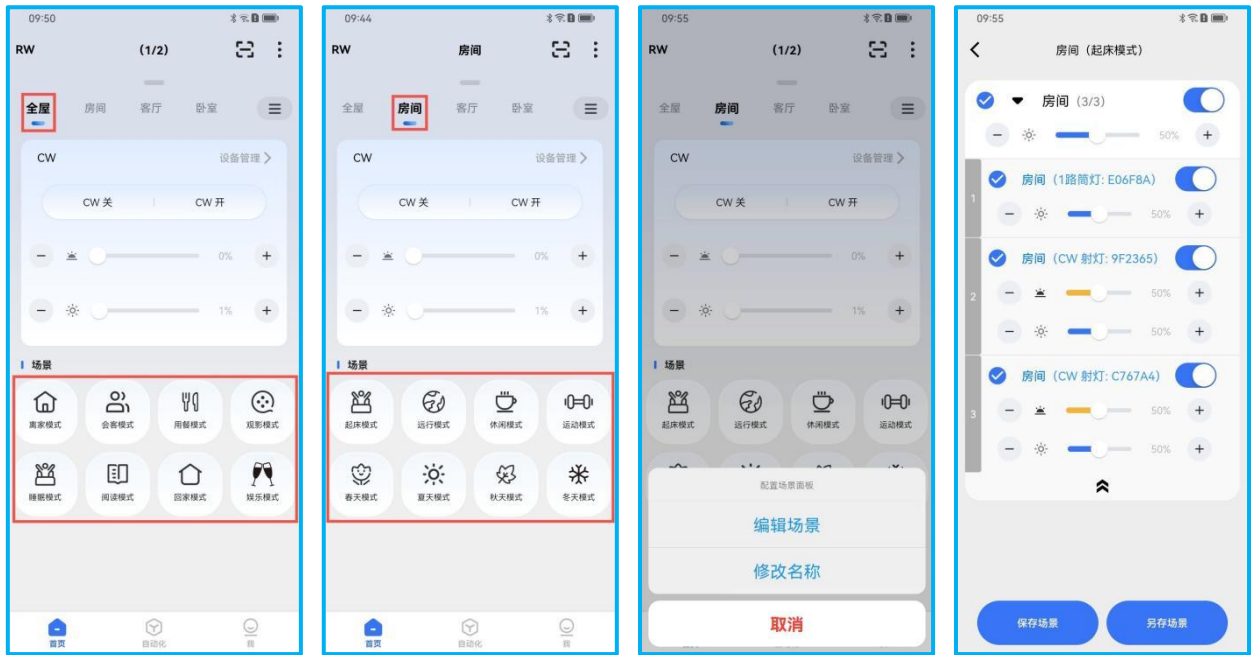

5、设备清码

- 1) 通过各遥控器的清码方法，灯具闪烁三下，代表清码成功。
- 2) 在 APP 首页找到需要删除的“设备”所在房间界面，点击右上角的“⋮”菜单按钮，选择“设备管理”，在设备管理列表界面，再次点击右上角的“⋮”号，选择“多选”然后点击勾选需要删除的设备，点击界面下方“删除”按钮，灯具闪烁 3 下，即表示删除成功。（删除设备时灯具需处于“开灯”状态）





故障分析

遇到的问题	解决的方法
灯不亮	<ol style="list-style-type: none">1. 检查产品输入和输出接线是否按照说明书指导接线，确认端子压线是否牢固；2. 检查产品输入电压是否正常，有无电压接入，接入电压是否符合产品标称电压；3. 检查产品是否被外部设备（如面板、遥控器、App 等）控制处于关灯状态；4. 检查选择配套灯具参数是否符合产品标称电压和电流，确认灯具是否坏了。
驱动器不能调光	<ol style="list-style-type: none">1. 检查产品是否配网成功；2. 确认产品是否至置于金属表面或被金属覆盖。

注意事项

- 本产品不得带电操作，请由具有有效国家认证的电工证书人员进行施工，安装前请仔细阅读产品说明书。
- 出于安全考虑，推荐输入和输出用 0.75-1.5mm² PVC 或橡胶线缆，并确保接线牢固，以免电线过热或接触不良触发事故；
- 本产品安装不得置于金属物表面或被金属物覆盖，否则无线信号将被屏蔽导致无法控制；
- 本产品不能防水，需避免日晒雨淋，防水箱安装会屏蔽无线信号；
- 本产品在使用时请勿堆叠放置，请勿靠近金属物体（例如龙骨架）安装，请勿将产品置于横梁、墙角和地面安装；
- 良好的散热条件会延长产品的使用寿命，请把产品安装在通风良好的环境；
- 请检查使用产品的各项参数，是否符合产品应用要求；
- 通电调试前，应确保所有接线正确，以避免因接线错误而导致产品损坏；
- 如果发生故障，请勿私自拆卸；如果有疑问，请联系供应商；
- 本说明书仅供参考，请以产品实物为准，本产品如有更改恕不另行通知。

保修条例

- 自 2026 年 3 月起保修服务期为 3 年。
- 在保修服务期内出现产品质量问题本公司将给予免费修理或更换服务。

非保修条例

属下列情况不在免费保修或更换服务范围之内：

- 已经超出保修服务期。
- 产品外形严重损坏或变形。
- 自然灾害以及人力不可抗拒原因造成的损坏。
- 产品保修标签被撕毁。
- 无深圳市无线道科技签订的合同或发票凭证。

注：

1. 维修或更换是本公司对客户唯一补救措施，本公司不承担任何附带引起的损害赔偿，除非在适用法律范围之内。
2. 本公司享有修正或调整本保修条款的权利，并以书面形式发布为准。